

Dokumentation

Sperrventile, pneumatisch betätigt **- Typ VIP ... MS -**



1. Inhalt

1. Inhaltsverzeichnis	1
2. Hinweise	1
3. Einbau	1
4. Anwendung	1
5. Anwendungsanweisungen	2
6. Einzelteile	3
7. Einsetzen der Dichtungen	3
8. Zubehör	4
9. Wartung	4
10. Abmaße und Funktionsprinzip VIP-Sperrventile (Koaxialventile)	4
11. Technische Daten	4
12. Öffnungs- und Schließzeiten (nur englisch)	5
13. Durchfluss- und Druckverlustdiagramm, Kv Sollwert	5

2. Hinweise

- Stellen Sie bitte vor jeder Anwendung die Art des Mittels fest, da das Mittel korrosiv, giftig oder umweltschädigend sein könnte.
- Achten Sie bitte bei dem Abbau des VIP Ventils darauf, dass es im ganzen VIP keine Steuerluft gibt und dass die Hähne in der Nähe des Ventils geschlossen sind.
- Folgen Sie bitte vor jeder Anwendung den Sicherheitsmaßnahmen:
 - Ziehen Sie die Schutzbrille oder Sicherheitsblende und Sicherheitsanzüge an.
 - Achten Sie bitte darauf, dass es Leitungswasser gibt.
 - Bei einem entzündlichen Mittel sollte ein geeigneter Feuerlöscher vorhanden sein.

3. Einbau

Prüfen Sie vor dem Einbau, ob die Rohrleitungen absolut sauber sind, um Beschädigungen der Dichtungen zu vermeiden. Die Rohrleitungen dürfen sich nicht drehen. Dichten Sie das Muffengewinde mit gewöhnlichen Dichtmassen (Hanf, Teflon, usw.) ab.
Benutzen Sie den Maulschlüssel nur an der 6-Kant Schlüsselfläche um das Ventil zu montieren und zu kontern, andernfalls könnte das Ventil beschädigt werden.

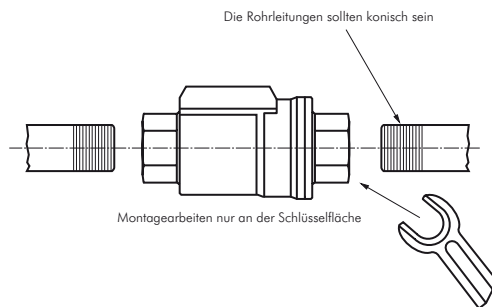

4. Anwendung

Das VIP Ventil kann waagrecht, senkrecht oder schräg eingebaut werden.
Die beste Lösung und die längste Lebensdauer des Ventils werden unter folgenden Bedingungen erreicht:

Steuermittel:

- gefilterte trockene Druckluft, nicht unbedingt geschmiert
- Steuerdruck: min. 3 bar max. 8 bar (doppeltwirkend) bzw. min. 4,2 bar max. 8 bar (einfachwirkend)
- Temperaturbereich: von 0°C (-20°C bei trockener Luft) bis +80°C

5. Anwendungsanweisungen

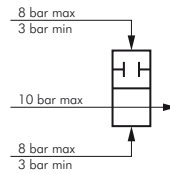
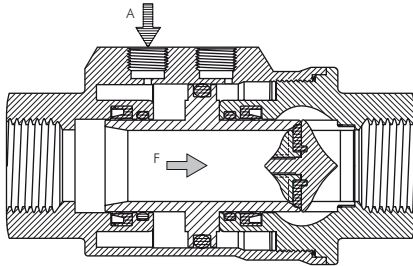

VIP doppelwirkend (schließen)

Luft (3 bis 8 bar) in Anschluss A eingeben: das Ventil schließt sich. Auf diese Version dürfen auch 5/2 NAMUR Magnetventile verwendet werden.

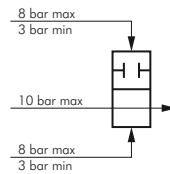
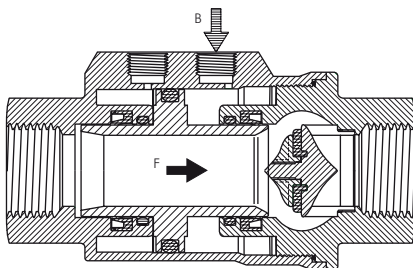

VIP doppelwirkend (öffnen)

Luft (3 bis 8 bar) in Anschluss B eingeben: das Ventil öffnet sich. Auf diese Version dürfen auch 5/2 NAMUR Magnetventile verwendet werden.

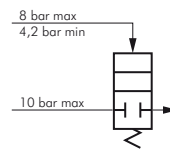
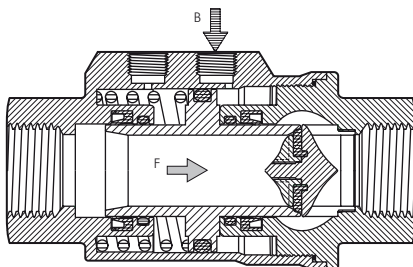

VIP einfachwirkend (schließend)

Luft (4,2 bis 8 bar) in Anschluss B eingeben: das Ventil öffnet sich. bei Druckentlastung schließt die Feder das Ventil. Es dürfen auch 3/2 Wege NAMUR Magnetventile verwendet werden.

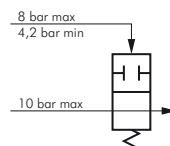
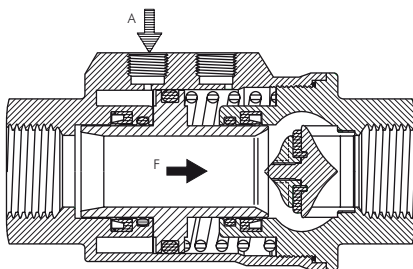

VIP einfachwirkend (öffnend)

Luft (4,2 bis 8 bar) in Anschluss A eingeben: das Ventil öffnet sich. bei Druckentlastung schließt die Feder das Ventil. Es dürfen auch 3/2 Wege NAMUR Magnetventile verwendet werden.

6. Einzelteile

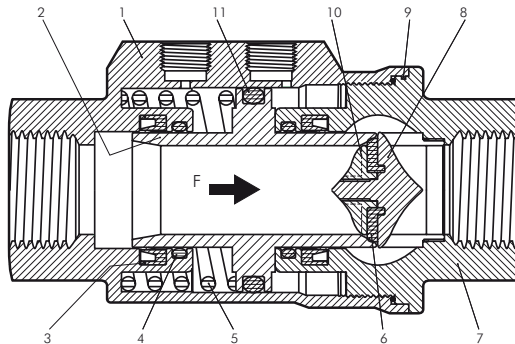

Nr.	Beschreibung	Materialien	Anzahl	
			doppeltwirkend	einfachwirkend
1	Gehäuse	Messing	1	1
2	Kolben	Messing	1	1
3	Lippendichtungen	NBR/Viton/Epdm	2	2
4	Schaft-O-Ring	NBR/Viton/Epdm	2	2
5	Feder	Stahl	---	1
6	Anschlagdichtung	NBR/Viton/Epdm	1	1
7	Muffe	Messing	1	1
8	Ventilsitz	Messing	1	1
9	Muffendichtung	NBR/Viton/Epdm	1	1
10	Anschlagsmutternut	Messing	1	1
11	Kolben-O-Ring	NBR/Viton/Epdm	1	1

7. Einsetzen der Dichtungen

Das sogenannte "Reparaturkit" enthält alle notwendigen Ersatzteile und besteht aus:

- Nr. 2 O-Ring (Teil Nr. 4)
- Nr. 2 Lippendichtungen (Teil Nr. 3)
- Nr. 1 O-Ring (Teil Nr. 10)
- Nr. 1 O-Ring (Teil Nr. 11)
- Nr. 1 Anschlagdichtung (Teil Nr. 6)

Bei Bestellung des "Reparaturkits" geben Sie bitte entweder die Artikelnummer oder die auf dem Etikett markierten DN Bezeichnung an.

Für den Austausch bitte wie folgt agieren:

Die Muffe (Teil Nr. 7) bitte lösen, bei Schließenden-Öffnenden Ausführungen auf die Federkraft aufpassen (Teil Nr. 5), den Kolben (Teil Nr. 2) wegnehmen, alle Dichtungen abbauen, alle Teile reinigen und dann ersetzen. Beim Ersatz der Anschlagdichtung (Teil Nr. 6) die Nutmutter im Uhrzeigersinn abschrauben (Teil Nr. 10), die Dichtung ersetzen und mit Kleber NM045 befestigen.

Dokumentation Sperrventile, pneumatisch betätigt

8. Zubehör

Das VIP Ventil darf direkt mit 1/8" Gewindeanschlüssen oder durch ein NAMUR-Magnetventil mit der pneumatischen Leitung verbunden werden. Das VIP Ventil ist für die Montage von Endschaltern vorbereitet (bitte bei der Bestellung hinweisen) welche mit einem Kit für einfachen Aufbau geliefert werden.

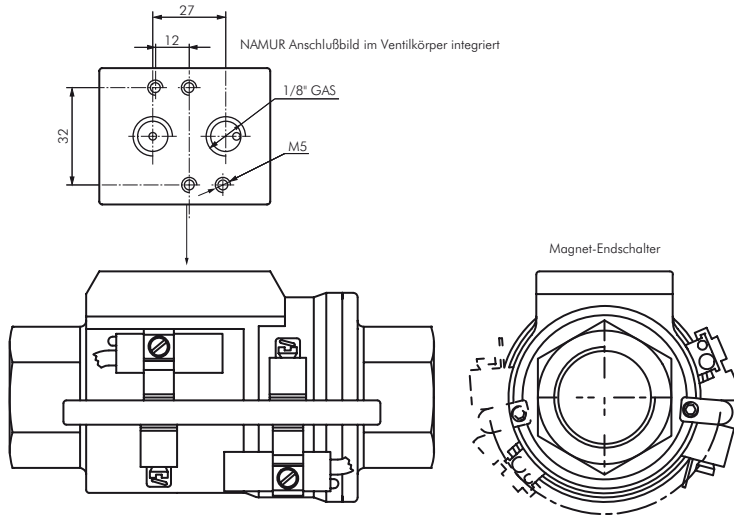

9. Wartung

Bei Erfüllung dieser Anweisungen ist das VIP Ventil WARTUNGSFREI. Sollte jedoch ein Ersatz notwendig sein, kann er sehr einfach, ohne besondere Ausstattung, von jedem Arbeiter durchgeführt werden.

10. Abmaße und Funktionsprinzip VIP-Sperrventile (Koaxialventile)

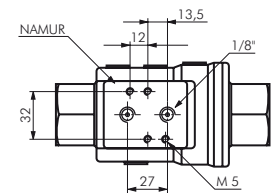
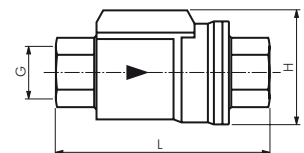
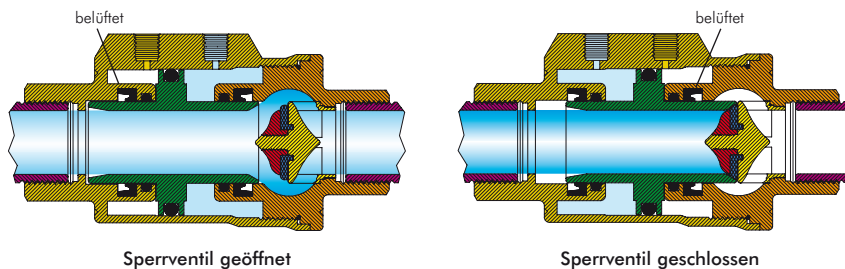

Typ	Typ	Typ	G	L	H	DN	Dichtungsset
VIP 38 MS	VIP 38 FS MS	VIP 38 FO MS	G 3/8"	98	54	10	VIP 38 REP **
VIP 12 MS	VIP 12 FS MS	VIP 12 FO MS	G 1/2"	112	60	15	VIP 12 REP **
VIP 34 MS	VIP 34 FS MS	VIP 34 FO MS	G 3/4"	135	70	20	VIP 34 REP **
VIP 10 MS	VIP 10 FS MS	VIP 10 FO MS	G 1"	143	76	25	VIP 10 REP **
VIP 114 MS	VIP 114 FS MS	VIP 114 FO MS	G 1 1/4"	165	91	32	VIP 114 REP **
VIP 112 MS	VIP 112 FS MS	VIP 112 FO MS	G 1 1/2"	180	102	40	VIP 112 REP **
VIP 20 MS	VIP 20 FS MS	VIP 20 FO MS	G 2"	207	115	50	VIP 20 REP **

Bestellbeispiel: VIP 38 MS **

Standardtyp	
Kennzeichen der Optionen	
Vitondichtung (-20°C bis max. +150°C) ..-V	
magnetischer Endschalter	-EB

Bestellbeispiel: VIP 38 REP **

Standardtyp	
Kennzeichen der Optionen	
Dichtung NBR	-NBR
Dichtung Viton	-VITON



11. Technische Daten

Werkstoffe: Gehäuse und Kolben: Messing vernickelt, Dichtungen: NBR (Viton bei Option -V)
Temperaturbereich: -20°C bis max. +80°C, mit Vitondichtung bis max. +150°C
Betriebsdruck: max. 10 bar sowie Grobvakuum
Steuerdruck: 3 - 8 bar (4,2 - 8 bar bei einfachwirkender Ausführung)
Einsatzbereiche: Wasser, Öl, Druckluft, Kraftstoffe
Optional: Vitondichtungen (-20°C bis max. +150°C) -V, magn. Endschalter -EB

Alle Angaben verstehen sich als unverbindliche Richtwerte! Für nicht schriftlich bestätigte Datenauswahl übernehmen wir keine Haftung. Druckangaben beziehen sich, soweit nicht anders angegeben, auf Flüssigkeiten der Gruppe II bei +20°C.

12. Öffnungs- und Schließzeiten

All figures are expressed in millisecond

Size	Spring Return		Double Acting	
	Spring	Air	Opening air	Closing air
3/8"	20	10	10	10
1/2"	20	10	10	10
3/4"	30	20	20	20
1"	40	20	20	20
1 1/4"	70	40	30	30
1 1/2"	110	60	60	60
2"	130	70	70	70

13. Durchfluss- und Druckverlustdiagramm, Kv Sollwert

Kv Wert in mc/h (Wasser 15°C) mit 1 bar Druckverlust

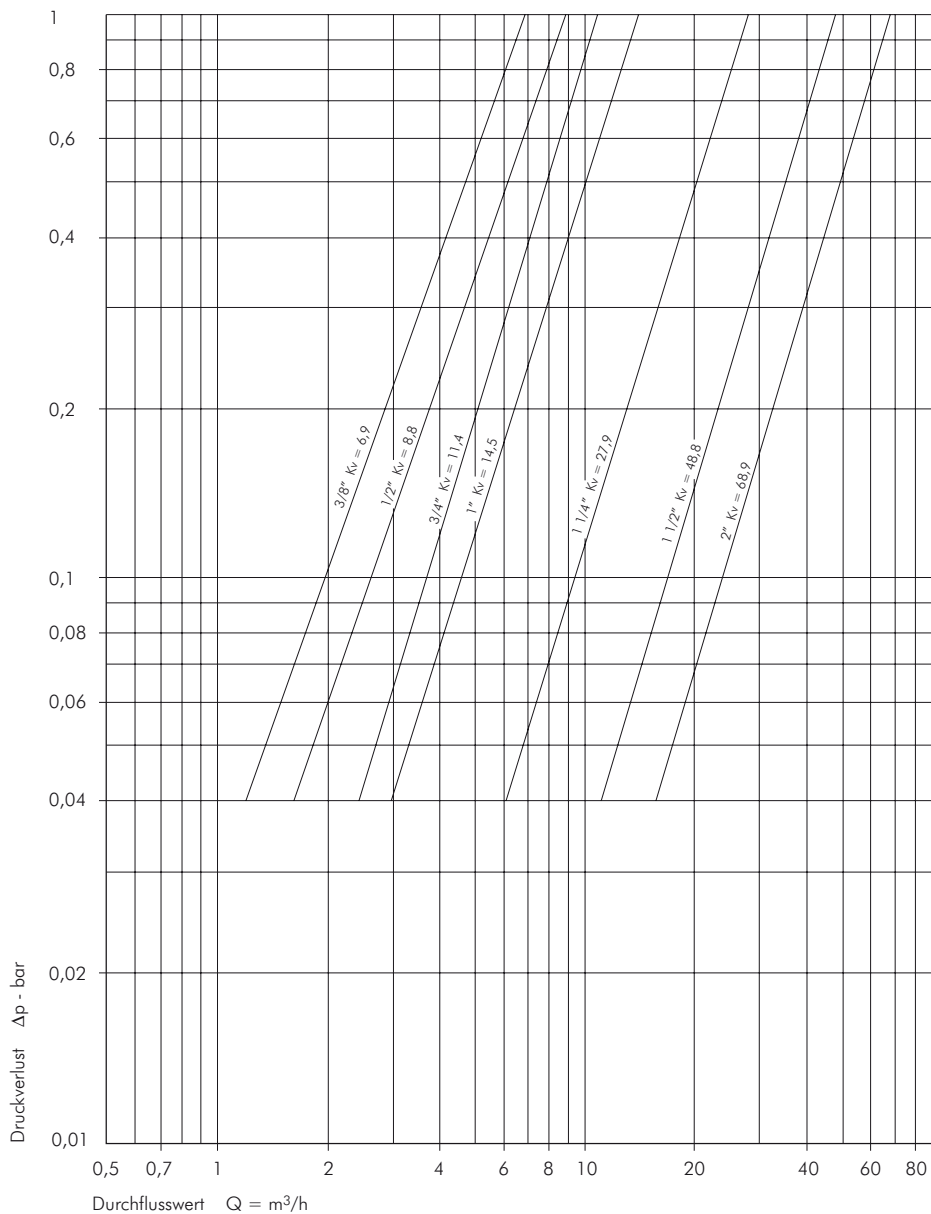

Alle Angaben verstehen sich als unverbindliche Richtwerte! Für nicht schriftlich bestätigte Datenauswahl übernehmen wir keine Haftung. Druckangaben beziehen sich, soweit nicht anders angegeben, auf Flüssigkeiten der Gruppe II bei +20°C.